



Линейный электропривод

PSL 208 / 210



Основные ТЕХНИЧЕСКИЕ ДАННЫЕ

Усилие	[кН]	8 / 10 (макс.)
Ход привода	[мм]	50 (макс.)
Обороты маховика	[/10мм Ход]	31
Степень защиты	EN 60529	IP 65
допуск. окружающая темп.	[°C]	от -20 до +80 (S2) / от -20 до +60 (S4)
Масса (без допол. опций)	[кг]	7,5

Скорость перемещения и ТЕХНИЧЕСКИЕ ДАННЫЕ

Типоразмер:		PSL208								
Скорость перемещения:		0,5 мм/сек [50Гц] / 0,6 мм/сек [60Гц]								0,5 мм/сек
Электропитание	[В]	230 В AC 1~		115 В AC 1~		24 В AC 1~		400 В 3~		24 В DC
Частота	[Гц]	50	60	50	60	50	60	50	60	-
Номинальный ток ①	[А]	0,23	0,21	0,46	0,42	1,7	1,5	0,12	0,09	1,0
макс. потребление мощности ②	[ВА]	72	68	72	68	72	68	102	85	41
Режим эксплуатации ③	IEC 60034-1,8	S2 30мин				S4 50% ED - 1200циклов/ч				
Защита электродвигателя		Термовыключатель								мульти предохран.

Типоразмер:		PSL208.1								
Скорость перемещения:		1,0 мм/сек [50Гц] / 1,2 мм/сек [60Гц]								
Электропитание	[В]	230 В AC 1~		115 В AC 1~		24 В AC 1~		400 В 3~		24 В DC
Частота	[Гц]	50	60	50	60	50	60	50	60	
Номинальный ток ①	[А]	0,24	0,2	0,48	0,4	1,8	1,4	0,165	0,162	
макс. потребление мощности ②	[ВА]	74,2	65	74,2	65	74,2	65	150	138	
Режим эксплуатации ③	IEC 60034-1,8	S2 30мин				S4 50% ED - 1200циклов/ч				
Защита электродвигателя		Термовыключатель								

Типоразмер:		PSL210								
Скорость перемещения:		0,45 мм/сек [50Гц] / 0,54 мм/сек [60Гц]								0,35 мм/сек
Электропитание	[В]	230 В AC 1~		115 В AC 1~		24 В AC 1~		400 В 3~		24 В DC
Частота	[Гц]	50	60	50	60	50	60			-
Номинальный ток ①	[А]	0,23	0,21	0,46	0,42	1,7	1,5			1,0
макс. потребление мощности ②	[ВА]	72	68	72	68	72	68			41
Режим эксплуатации ③	IEC 60034-1,8	S2 30мин				S4 50% ED - 1200циклов/ч				
Защита электродвигателя		Термовыключатель								мульти предохран.

Допол. КОМПЛЕКТАЦИЯ / Опции

Для электропитания:	Обознач.	230 В AC 1~	115 В AC 1~	24 В AC 1~	400 В 3~	24 В DC	
Допол. путевые выключатели с сереб. контактами (стандарт) от 100 мА до 5 А при 24 В до 230 В AC/DC	2WE	✓	✓	✓	✓	✓	
Допол. путевые выключатели с позолоченными контактами от 0,1 мА до 100 мА при 1 В до 24 В AC/DC	2WE Gold	✓	✓	✓	✓	✓	
Одинарный/двойной потенциометр	PD	✓	✓	✓	✓	✓	
Позиционер	PSAP	✓	✓	⑤	④	—	
Датчик положения	PSPT	✓	✓	✓	✓	✓	
Обогрев	H	✓	✓	✓	✓	✓	
Локальное управление	PSC	✓	✓	✓	④	—	
Степень защиты	EN60529	IP 67					

Пояснение:

① = потребление тока при номин. нагрузке, без допол. опций

④ = только вместе с блоком защиты от поворота

⑤ = для всех скоростей нужны допол. деле





ГАБАРИТНЫЕ РАЗМЕРЫ [мм]

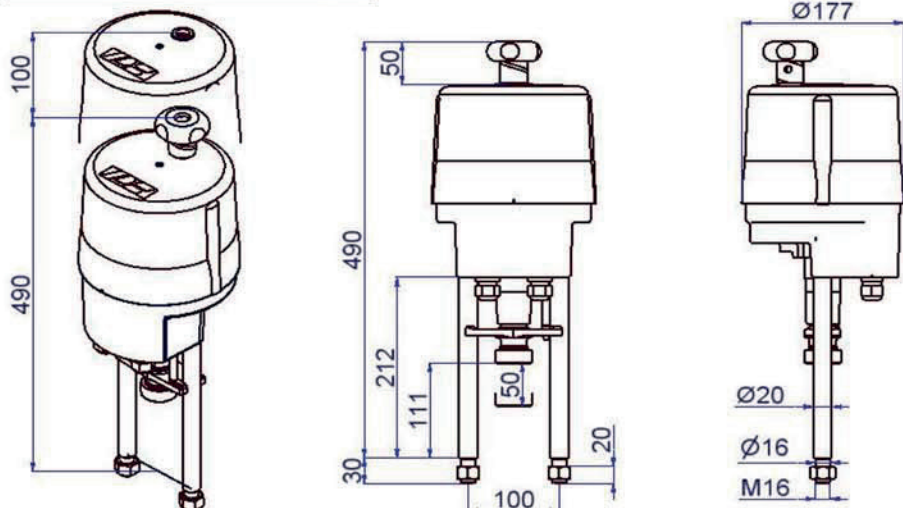

PSL 208 / 210

Монтажное положение

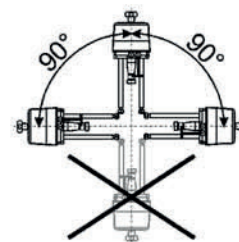

Размеры для стандартного PS-сцепления

(Для вентильного шпинделя с резьбой, защищено стопорным штифтом)

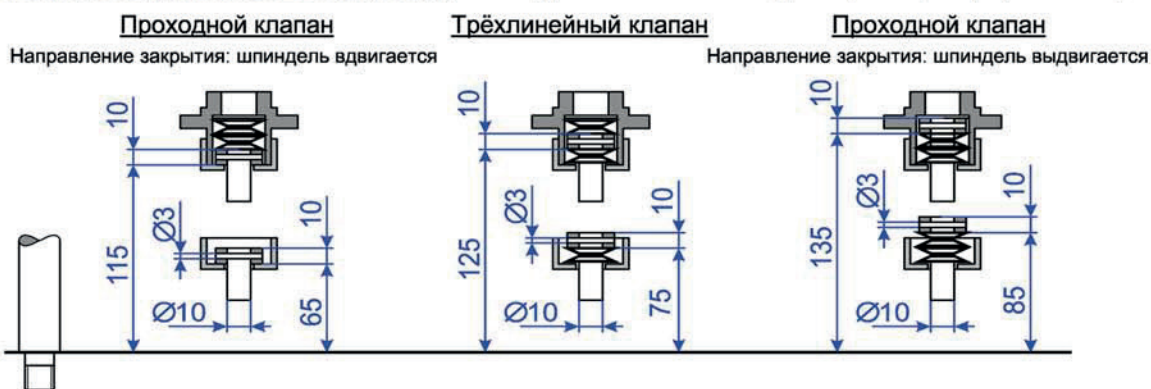

Настройка усилия закрытия

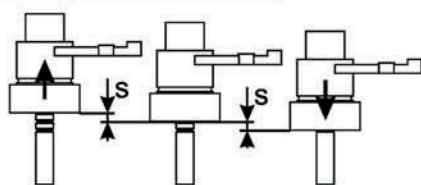

s = Ход тарельч. пружин
F = Усилие закрытия

PSL208

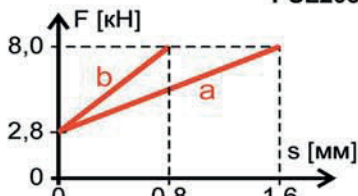

a = Ход тарельч. пружин для проходного клапана
b = Ход тарельч. пружин для трёхлинейн. клапана

PSL210



Схема электр. соединений



Дополнительный путевой переключатель
Additional Position Switch

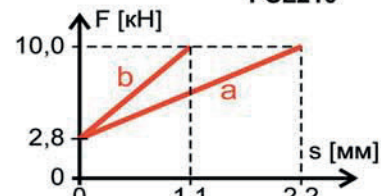
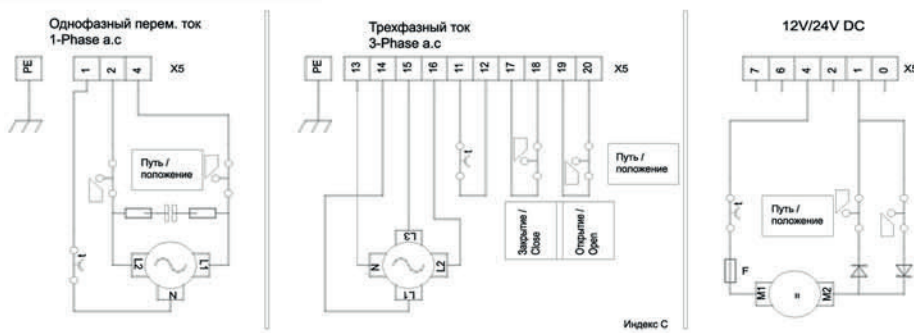

Потенциометр 1
Additional Potentiometer 1

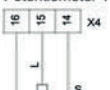

Потенциометр 2
Additional Potentiometer 2

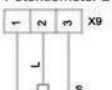

Обогрев
Heating



Стандартное исполнение

- 2 концевых выключателя
- Маховик с индикацией направления
- Мех. индикация положения
- 2 кабельных ввода M20 x 1,5, для диаметров от 8 до 13 мм
- Плата для крепления допол. комплектаций / опций

